

## VZ-9.4 Visualizer Systeme



# Driving the Creation of Knowledge

VZ-9.4F und VZ-9.4L Desktop Visualizer Systeme



WolfVision ist der technische Vorreiter bei Visualizern und Präsentationslösungen und setzt seit Jahrzehnten die weltweiten Standards für benutzerfreundliche und innovative Lösungen zur Wissensvermittlung. Rund um den Globus arbeiten führende Unternehmen wie Apple, Audi und Google sowie Bildungseinrichtungen wie die Harvard University und das University College London erfolgreich mit unseren Produkten.

Durch unsere VZ-9.4 Serie ist multimediales Kommunizieren auf höchster Ebene gleichsam einfach wie effektiv. Die VZ-9.4F und VZ-9.4L Visualizer Systeme liefern gestochen scharfe Live-Bilder und bieten einen innovativen und zukunftsweisenden Umgang mit Multimedia-Inhalten. Unabhängig ob Sie bei Ihrer Präsentation konkrete Gegenstände oder mediale Inhalte aus verschiedensten Quellen zeigen, ist der VZ-9.4 das erste WolfVision Desktop Visualizer System, das die komplette Präsentation inklusive Audio in HD-Qualität aufnehmen oder direkt ins Web streamen kann. Während der VZ-9.4F eine 1080p HD-Kamera eingebaut hat, verfügt der VZ-9.4L über eine native WXGA/720p HD-Kamera und eine synchronisierte Laser-Positionierungshilfe.



Unser umfangreiches Know-how in vielen Anwendungsbereichen ermöglicht es uns, Ihnen flexible Lösungen aus Visualizer Hardware, Software und Zubehör anzubieten. Als Teil Ihrer individuellen „✓Solution“ erhalten Sie von uns nicht nur umfassende Beratungen, sondern auch beste After-Sales-Services und Schulungen – damit Sie den maximalen Nutzen aus Ihrer Investition ziehen.

Driving the Creation of Knowledge. Seit 1966.



reddot design award  
best of the best 2010

## Unsere Vision

Wichtige Botschaften mit mehr als nur Worten zu übermitteln, gestalten wir so einfach wie nur möglich.

Unser Ziel ist, Sie mit technischen Mitteln zu unterstützen, Ihr Wissen mit anderen zu teilen – wie Sie wollen und wann immer Sie wollen, egal ob sich Ihr Publikum im selben Raum befindet oder auf der anderen Seite der Welt.

**Denn Wissen zählt.  
Für uns alle.**



# Herausragende Bildqualität

WolfVision Visualizer Systeme sind für ihre überragende Bildqualität bekannt. Eine perfekte Mischung aus hochwertigen Hardware-Komponenten und außergewöhnlichem Know-how garantiert eine hohe Auflösung in jedem Bildbereich, lebensechte Farben, eine hohe Anzahl von Bildern pro Sekunde, ein schneller und präziser Autofokus, ruhiges Zoomen, gleichmäßige Beleuchtung ohne Reflexionen oder Hotspots und ein in jeder Hinsicht störungsfreies und makellostes Bild.

Unser neuentwickelter „YSOP1“ Bildbearbeitungsprozessor ermöglicht es, beeindruckende High Definition-Bilder mit unübertroffener Präzision in Echtzeit und bis ins kleinste Detail genau wiedergeben zu können.

## High End Optik

Große Premium-Qualitätslinsen erzeugen hervorragende optische Abbildungen.



## Bildsensor

Ein hochauflösender Bildsensor liefert hochwertige Bilddaten.

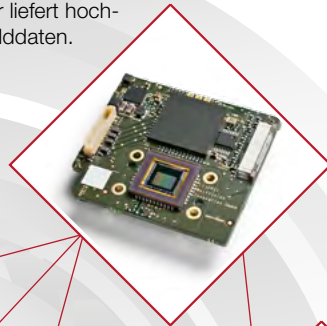

## Lichtsystem

Ein hocheffizientes Lichtsystem mit niedrigem Stromverbrauch bietet eine perfekte Ausleuchtung und garantiert eine präzise Farbwiedergabe.



## Elektronik Hardware

High End Komponenten bieten hohe Leistung, Stabilität und Zuverlässigkeit.



## Firmware

Eine ausgeklügelte Firmware nutzt das hohe Potential der Hardware optimal aus und ermöglicht eine ausgezeichnete Bildqualität.



++ Video ++

# Einzigartige Funktionen

## Kraftvolle HD-Kameras

Der VZ-9.4F verfügt über eine native 1080p HD CMOS Kamera und liefert 60 Bilder pro Sekunde. Der VZ-9.4L hat eine 1-CCD Kamera eingebaut und liefert 30 Bilder pro Sekunde in 720p HD bzw. WXGA.

## Großer Zoombereich

Das optische 16-fach Zoom bietet die Möglichkeit, Objekte so groß wie ein offenes Buch oder so klein wie eine Briefmarke bildfüllend darzustellen. Zudem steht ein 4-fach Digitalzoom zur Verfügung.

## Einfachste Bedienung

Für Standardanwendungen wird nur das Zoom-Rad am Kamerakopf benötigt. Alles andere (Fokus, Iris, etc.) wird vom Visualizer automatisch eingestellt.

## Power Over Ethernet Plus (PoE+)

Der LAN-Anschluss bietet die Funktion „Power over Ethernet Plus“ (PoE+) und ist mit allen Geräten kompatibel, die den IEEE 802.3at-2009 Standard unterstützen. Dadurch können Kabel und Installationskosten gespart werden.

## Synchronisierte Lasermarkierung (VZ-9.4L)

Kleine Laserlichtpunkte, die vom Kamerakopf auf die Arbeitsfläche projiziert werden, markieren die 16:9-Ränder des Aufnahmebereiches der eingebauten Kamera. Die Lasermarkierungen sind mit der Kamera synchronisiert und verändern ihre Position entsprechend beim Zoomen.

## Großer Vorschau-Monitor

Der große Vorschau-Monitor vereinfacht die korrekte Positionierung des Objekts auf der Arbeitsfläche.

## Integriertes Mikrophon / Line In

Ein eingebautes Mikrophon ermöglicht die schnelle und einfache Audio-Aufnahme. Weiters können über den Line In-Eingang externe Audiosignale aufgezeichnet werden.



+ 3D Modell +

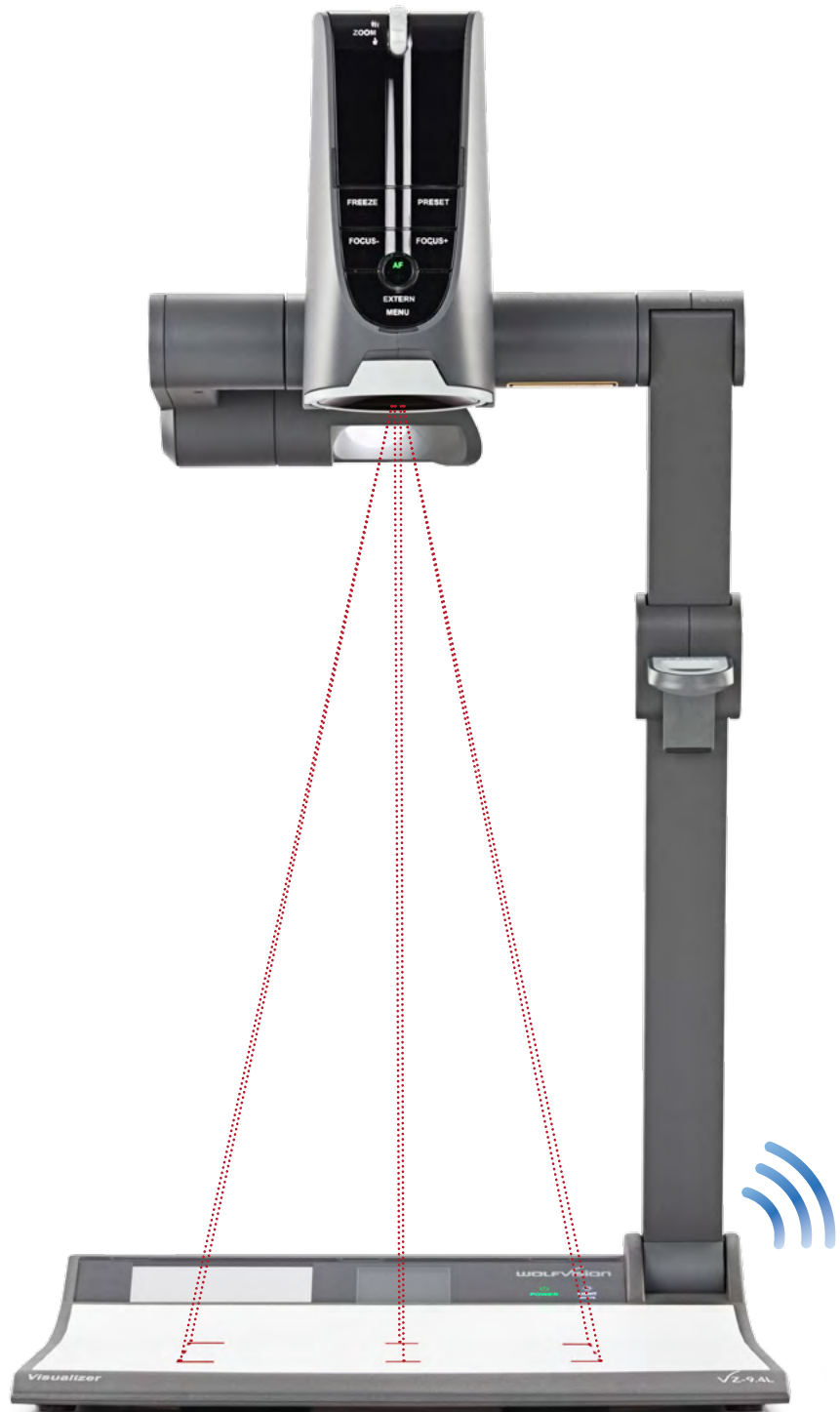

# Aufnahmen leicht gemacht

## HD Video-Aufnahme

Die VZ-9.4 Serie bietet die Möglichkeit, die gesamte Präsentation inklusive Audio in außergewöhnlicher Qualität aufzuzeichnen. Es ist die schnellste und einfachste Lösung für die Erstellung von Schulungsvideos oder das Aufnehmen ganzer Vorträge und Vorlesungen. Der VZ-9.4 ist die „All-in-one HD Recording-Lösung“.

Die einfach zu bedienende Benutzeroberfläche erfordert im Grunde keine technischen Vorkenntnisse. Die bekannten Fernbedienungstasten erlauben Vortragenden schnell und einfach genau die Situation aufzunehmen, die sie möchten. Darüber hinaus können mit der Pause-Taste mehrere Teile einer Präsentation aufgezeichnet und als eine einzelne Datei gespeichert werden. Damit entfällt das oft langwierige Schneiden des aufgenommenen Filmmaterials.

Zusätzlich zum eingebauten Mikrofon kann über den Line In-Eingang Ton von externen Audioquellen aufgenommen werden.



## Erstellen Sie einzigartige Multimedia-Präsentationen!

Die Aufnahme-Funktion des VZ-9.4 ist nicht nur auf die eigene Kamera und das eigene Mikrofon begrenzt. Auch externe Inhalte wie digitale Bilder, PowerPoint-Präsentationen, PDFs,

Webseiten usw. können von einem über HDMI angeschlossenen PC oder Tablet inklusive Ton mit bis zu 30 Bildern pro Sekunde in 720p HD aufgenommen werden.



## Flexible Speicheroptionen

Aufgenommene Videos und Bilder können intern im Visualizer gespeichert werden. Der 8GB große Speicher bietet genügend Platz, um tausende Bilder oder durchschnittlich zehn Stunden

Videomaterial (je nach Inhalt) zu speichern. USB-Sticks oder bestimmte externe Festplatten können zudem zur Speichererweiterung verwendet werden.

# Höchst benutzerfreundlich

## Neue Aufnahmemöglichkeiten entdecken

Die VZ-9.4 Visualizer Systeme können fast alles aufnehmen, egal ob sich das Objekt unter, vor oder hinter der Kamera befindet. Der bewegliche

Kamerakopf ermöglicht eine Vielzahl an (Raum- und Personen-) Aufnahmen – natürlich verwickelungsfrei dank des stabilen Visualizer-Arms.



## Schreiben Sie auf Ihrem Visualizer!

Selbstklebende, wiederbeschreibbare Arbeitsflächen sind als Zubehör für unsere Visualizer erhältlich. Mit der beschreibbaren Arbeitsfläche haben Sie ein integriertes „digitales Whiteboard“ und

die Möglichkeit, mit geeigneten „Whiteboard-Markern“ Anmerkungen, Skizzen und Erläuterungen direkt auf dem Visualizer zu machen.



## Zeitsparende Positionierung dank Lasermarkierung

Ein Objekt exakt auf der Arbeitsfläche zu positionieren, während man gleichzeitig mit dem Publikum spricht, ist nicht einfach.

Der VZ-9.4L ist intuitiver zu bedienen als jeder andere Desktop Visualizer. Dank seiner synchronisierten Lasermarkierung sehen Vortragende immer, was gerade von der Kamera aufgenommen

wird. Somit entfallen oftmals notwendige Kontrollblicke auf den Vorschaumonitor, das Objekt und das Ausgabegerät. Dies ist nicht nur zeitsparend, sondern gibt dem Vortragenden auch die Sicherheit, sich voll und ganz auf die Präsentation und das Publikum konzentrieren zu können.



# Zeitsparender Datenaustausch



## Effizienter Wissenstransfer via Streaming

Die VZ-9.4 Visualizer Systeme können via LAN oder WLAN Videos inklusive Ton in den Modi H.264, Motion JPEG oder RTP Motion JPEG direkt über das interne Netzwerk oder Internet auf Computer, Tablets oder Smartphones streamen.

Ein externes Gerät, das den Stream des Visualizers empfängt, kann so auch als Kontrollmonitor verwendet werden.

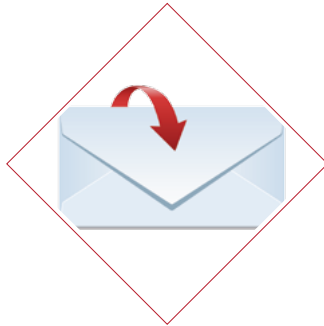

## Schnelle und komfortable Verteilung

WolfVision bietet mehrere Möglichkeiten für das Schießen von Schnappschüssen und dem anschließenden Drucken oder Versenden per E-Mail unter Verwendung unserer kostenlosen Software oder Apps. Dies ist sehr hilfreich für eine schnelle und bequeme Verteilung relevanter Bilder einer Präsentation.



## Einfache Speicherung in der Cloud / FTP Upload

Unsere vSolution Connect App erleichtert das Hoch- und Runterladen von Material in und aus der Cloud (Dropbox). Präsentationsunterlagen sind so immer leicht zugänglich und aufgezeichnetes Material kann unkompliziert online zur Verfügung gestellt werden. Zudem kann der Visualizer aufgenommene Videos und Bilder automatisch oder manuell auf einen FTP-Server laden.





# Flexible Netzwerk-Integration

## Kabel- oder Funkverbindung

Für maximale Stabilität und Zuverlässigkeit kann der VZ-9.4 in eine bestehende kabelgebundene LAN-Infrastruktur eingebunden werden. Die LAN-Funktionen des Visualizers können eingeschränkt und der Zugang zum Gerät mit einem Passwort geschützt werden.

Für eine schnelle und einfache Installation kann der VZ-9.4 auch in eine bestehende (verschlüsselte) WLAN-Infrastruktur eingebunden werden.

## WLAN-Sicherheitsprotokolle

Die VZ-9.4 Serie unterstützt die WLAN-Sicherheitsprotokolle WEP, WPA und WPA2. Dies ermöglicht eine einfache Integration in hochsichere IT-Netzwerke. Auf Unternehmensebene, in Universitäten und anderen Organisationen müssen so keine Kompromisse in Punkto Netzwerk-Sicherheit eingegangen werden.

## Single User Authentifizierung

Smartphones und Tablets können in den WolfVision Apps mittels „Einzel-Nutzer-Authentifizierung“ eine schnelle und einfache drahtlose Verbindung mit dem Visualizer herstellen. Zudem werden weitere Zugriffe gesperrt, damit Dritte während der Präsentation keinesfalls die Verbindung unterbrechen können.

## Funkverbindung (Access Point)

Die VZ-9.4 Visualizer Systeme können auch als WPA/WPA2 verschlüsseltes Ad-hoc Netzwerk konfiguriert werden. Dieses eigenständige Netzwerk ermöglicht die kabellose Direktverbindung mit Smartphones, Tablets und Computern unter Ausnutzung der vollen Bandbreite. Dies gibt dem Anwender maximale Flexibilität, insbesondere wenn der Visualizer an mehreren Standorten eingesetzt wird.



# Bring Your Own Device

## ✓Solution Connect für Tablets

Synchronisieren Sie Ihren Visualizer mit vSolution Connect, unserer neuen und innovativen App! Mit vSolution Connect verwandelt sich Ihr Tablet in ein „Multimedia-Präsentationstool“, das flexibel und zeitsparend für Vorlesungen und Präsentationen verwendet werden kann. Etliche Medien können integriert und per Klick gesteuert werden, egal ob die Dokumente lokal auf dem Tablet oder in der Dropbox gespeichert sind.

Unsere intuitiv zu bedienende App ermöglicht auch das Aufzeichnen ganzer Präsentationen einschließlich externer Inhalte direkt auf dem Tablet. Dank der Livebild-Vorschau weiß der Vortragende jederzeit, was dem Publikum auf der Leinwand gerade gezeigt wird. Natürlich ist dieser völlig flexibel und kann seinen Vortrag überall im Raum abhalten.

Die Annotation-Funktion ist zudem ideal für das Hervorheben in Dokumenten, Tabellen und Bildern. Des Weiteren bietet die vSolution Connect App eine Whiteboard-Funktion speziell für Notizen, Skizzen und Anmerkungen.

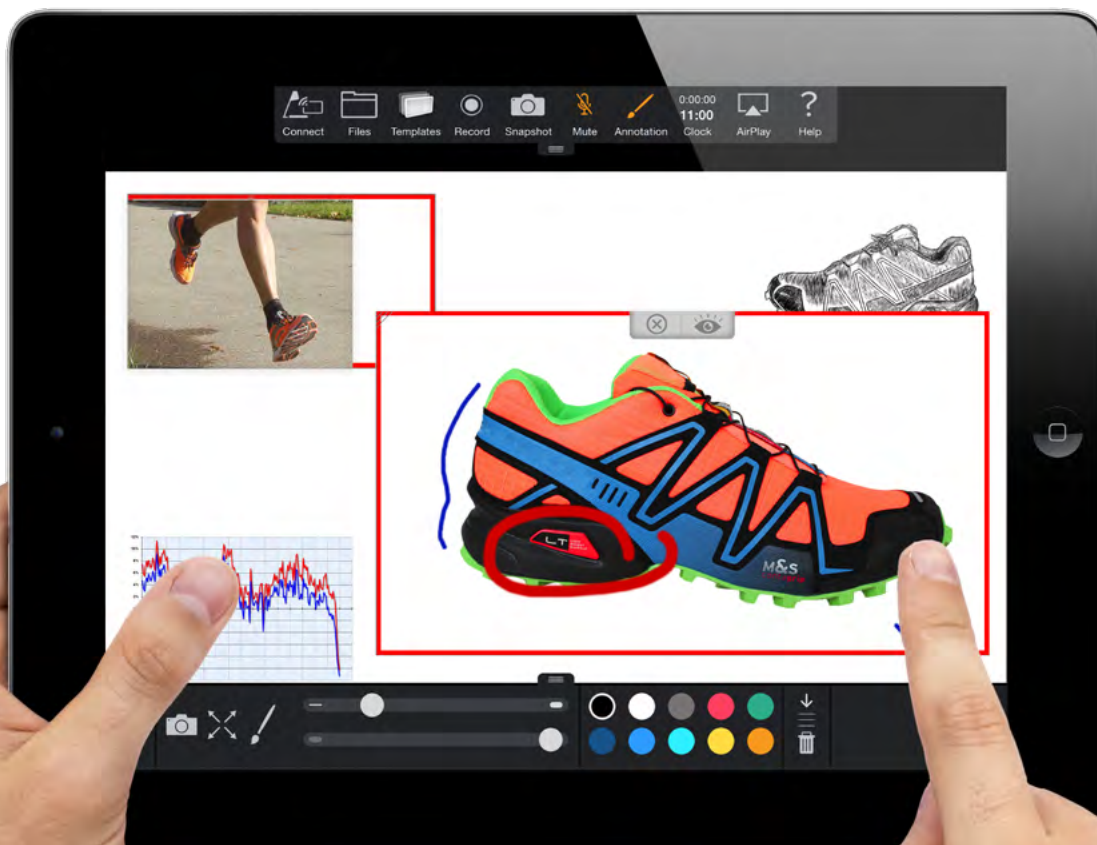

++ Video ++

# Individuell präsentieren

## ✓Solution Control für Smartphones



Unsere vSolution Control App ermöglicht Smartphones und Tablets (iOS, Windows 8, Windows Phone 8, Android) das Steuern unserer Visualizer direkt über WLAN. vSolution Control ist eine intuitiv und einfach zu bedienende App mit einem beeindruckenden Nutzererlebnis. Neben Snapshot- und weiteren Funktionen bietet die Software im Querformat eine Livebild-Vorschau.

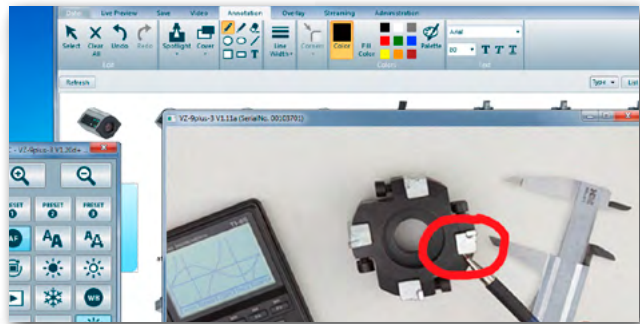

## ✓Solution Link für PC und Mac

Mittels der vSolution Link Software kann der Computer mit dem Visualizer verbunden werden. Die Software ermöglicht neben dem Speichern, Drucken und Versenden von Bildern und Video-Aufnahmen sowohl das Hinzufügen von Anmerkungen als auch das Video-Streaming ins Netzwerk und Internet. Des Weiteren kann über die vSolution Link Software bei sämtlichen WolfVision Visualizern die Firmware upgedatet werden.



			
Schneller Bildquellen-Wechsel	✓	✓	✓
Visualizer Fernbedienung	✓	✓	✓
Livebild-Vorschau	✓	✓	✓
Schnapschüsse erstellen	✓	✓	✓
Video-Aufnahmen inkl. Audio	X	✓	✓
Bild-Annotationen erstellen	X	✓	✓
Live Web-Streaming	X	X	✓
Zugriff auf Dokumente in der Cloud	X	✓	✓
Wiedergabe von externen Inhalten	X	✓	✓
Simultane Bildquellenvorschau	X	✓	X

*Weitere Funktionen werden in zukünftigen Versionen verfügbar sein!*

# Technische Daten

	VZ-9.4F	VZ-9.4L
Kamera	1-CMOS 1/3" Progressiv Scan	1-CCD 1/3" Progressiv Scan
Bilder pro Sekunde (von der Kamera aufgenommen)	60 Bilder (in allen Auflösungen)	30 Bilder (in allen Auflösungen)
Effektive Pixel (= Pixel, die tatsächlich für die Bildinformation verwendet werden)	1920 x 1080 (2.073.600)	1280 x 960 (1.228.800)
Gesamte Pixel auf Bildsensor	2.073.600	1.320.000
Verarbeitete Pixel pro Sekunde (= Effektive Pixel x Bilder pro Sekunde)	124.416.000	38.864.000
Farbwiedergabe / Präzision	sehr gute Farben (sRGB Farbpräzision)	
Original-Ausgangssignal der Kamera	1080p HD (1920x1080)	WXGA (1280x800), 720p HD (1280x720)
Skalierte (umgewandelte) Ausgangssignale (4:3 und 5:4)	UXGA (1600x1200), SXGA (1280x1024), XGA (1024x768), SVGA (800x600)	UXGA (1600x1200), SXGA (1280x1024), XGA (1024x768), SVGA (800x600)
Skalierte (umgewandelte) Widescreen-Ausgangssignale (16:9 und 16:10)	WUXGA (1920x1200), WXGA (1280x800), 720p (1280x720)	WUXGA (1920x1200), 1080p (1920x1080)
Horizontale Auflösung (gemessen)	980 Linien	860 Linien
Iris und Weißabgleich	automatisch und manuell	
Autofokus / Geschwindigkeit	ja (ständig arbeitend, sehr hohe Geschwindigkeit)	
Manueller Fokus	ja	
Einfache Positionierung von Objekten mit synchronisierter Lasermarkierung	-	ja (mit sechs Markierungen für 16:9 Bilder)
Eingebauter LCD-Kontrollmonitor	ja (93 x 52,7mm)	
Livebild – Standbild Vergleichsmöglichkeit (Bild-im-Bild / Seite-an-Seite)	ja	
On Screen Menü und On Screen Hilfe	ja	
Firmware Updates	über USB, LAN, USB-Stick	
Zoom / Optik	64x Zoom (16x optisch + 4x digital), Zoom-Rad mit mehreren Geschwindigkeiten	
Max. Objekthöhe auf der Arbeitsfläche	230mm in Tele-Position, 370mm in Wide-Position	
Max. Abtastbereich auf der Arbeitsfläche	16:9 Modus: Länge: 225mm, Breite: 400mm   4:3 Modus: Länge: 300mm, Breite: 400mm	
Min. Abtastbereich auf der Arbeitsfläche (mit voller Auflösung/optischem Zoom)	25 x 14mm	25 x 19mm
Min. Abtastbereich auf der Arbeitsfläche (mit digitalem Zoom)	6 x 3,4mm	6 x 4,5mm
Max. Abtastbereich außerhalb der Arbeitsfläche	unbegrenzt	
Schärftiefe bei kleinen Objekten (42 x 33 mm)	7mm	10mm
Schärftiefe bei großen Objekten (360 x 270 mm)	200mm	260mm
Schwenkbereich der Kamera	290° (110° zum Vortragenden + 180° zum Publikum)	
Lichtquelle	Wartungsfreie Beleuchtung mit Hochleistungs-LED (hohe Lichtleistung, geringer Stromverbrauch), Lebensdauer: 30.000 Std.	
vSolution Link Software (USB/LAN) zur Steuerung, Bild- und Videospeicherung und Firmware Updates	inkludiert (für 32- und 64-Bit Windows und Macintosh, Twain/WIA kompatibel, mit Video-Capture Treiber)	
UVC-Treiber für Windows, Linux, und OS X (Mac)	ja	
vSolution Cynap kompatibel	ja	
Reflexionsfreier Bereich auf der Arbeitsfläche	gesamte Arbeitsfläche	
Spezielle Arbeitsfläche für Overheadfolien	ja	
Beschreibbare Arbeitsfläche	optional	
Aufnahmen außerhalb der Arbeitsfläche möglich	ja (vor und hinter dem Gerät)	
Automatische Bildumkehr (Image Flip)	ja (um Personen vor dem Gerät aufzunehmen)	
Intelligentes Faltsystem	artikulierter Arm, 1-stufiges Set-up	
Anwenderprogrammierbare Presets	3	
Benutzerdefinierte Visualizer-Einstellungen auf USB-Stick	ja	
Dia-Aufnahmen	über eingebautes Dia-Lichtfeld	
Externer Eingang für Computer / Eingangsschalter	ja, 2x HDMI (DVI oder Display Port via optionalem Adapter/Kabel) und WLAN	
Eingebauter Bildmischer mit Überblendungseffekten	ja	
WolfVision Bildbearbeitungsprozessor "YSOP1"	ja	
Bildspeicher	8GB interner Speicher + unlimitierte Anzahl auf USB-Stick	
Durchsuchbarer Bildspeicher (kleine Vorschaubilder + 1 großes Vorschaubild)	ja	
Alternative Bildanzeige	Negativ Bild – Negativ/Blau Bild – Schwarz/Weiß Bild	
Anschlüsse	2x HDMI In, 1x HDMI Out, RGB, IP adressierbarer LAN Port 10/100 Mbps, USB Device Port, 3x USB Host Ports, Audio Line In, Audio Line Out,	
Ausgänge	HDMI (DVI via optionalem DVI-HDMI Adapter/Kabel), RGB	
LAN Streaming Modi (Multicast und Unicast)	H.264, Motion JPEG, RTP Motion JPEG (inkl. Audio)	
WLAN-Stick (Dualband: 2.4GHz und 5GHz)	Ja (auf Anfrage: kostenlos)	
Onboard Video-Aufzeichnung inkl. Audio	ja (720p HD, bis 30 Bilder pro Sekunde, AVI container, H.264 codec, .AVI-Format)	
Audio	ja (eingebautes Mikrofon und Line In und Line Out)	
RS232-Anschluss	nein (bei Bedarf kann externer LAN auf RS232-Adapter verwendet werden)	
Erweiterte Gerätesteuerung mit professionellem Protokoll über LAN und USB	ja	
Abmessungen in Arbeitsposition (L x B x H)	408 x 333 x 637mm	
Abmessungen gefaltet (L x B x H)	408 x 333 x 155mm	
Gewicht	5.9kg	
Infrarot-Fernbedienung mit Laserpointer	ja	
Diebstahlschutz	T-Lock (Kensington® Lock) und Tischbefestigung	
Power	externes Netzteil, Kabellänge: 1,8m, Multi Range 100-240 V, Stromverbrauch: max. 25,5W Power over Ethernet plus (IEEE 802.3at-2009 Standard)	
Tragekoffer / Staubschutz	Staubschutz-Haube inkludiert, Tragekoffer optional	
Garantie	5 Jahre	

Alle Geräte sind Made in Austria/Europe

Technische Änderungen vorbehalten!

Ihr WolfVision-Partner:



Weitere Informationen:



## Zentrale:

WolfVision GmbH  
6833 Klaus / Österreich  
Tel. +43 5523 52250  
wolfvision@wolfvision.com

Vertrieb Japan  
WolfVision Co. Ltd.  
Tel. +81 3 6233 9465  
wolfvision.japan@wolfvision.com

Vertrieb USA  
WolfVision, Inc.  
Tel. +1 770 931 6802  
sales@wolfvision.us

Vertrieb Naher Osten  
WolfVision Naher Osten (Dubai)  
Tel. +971 354 2233  
middle.east@wolfvision.net

Vertrieb UK  
WolfVision UK Ltd.  
Tel. +44 1628 509 067  
wolfvision.uk@wolfvision.com

Vertrieb Kanada  
WolfVision Canada, Inc.  
Tel. +1 613 741 9898  
wolfvision.canada@wolfvision.com

Vertrieb Asien  
WolfVision Pte. Ltd. (Singapur)  
Tel. +65 6636 1268  
wolfvision.asia@wolfvision.net

Vertrieb Deutschland  
WolfVision GmbH  
Tel. 0800 9828 787  
wolfvision.deutschland@wolfvision.com

